

TECH'EXPRESS

Aspirateur sur batterie pour cendres froides et de granulés

Référence	Contenance	Puissance d'aspiration	Airwatts	Débit d'air max	Batterie	Chargeur	Conformité
042.AAC7	10 L	9 kPa	25 W	11L/S	18V 2.0A	100-240 V 50-60 Hz	CE



Ce produit contient:



Préfiltre
Antistatique



Filtre
HEPA



Batterie



Chargeur

*Le préfiltre, installé sur le filtre HEPA, empêche les cendres d'entrer en contact avec le filtre et allonge la durée d'aspiration.

Avertissement : lire attentivement le contenu de cette notice avant d'utiliser le TECH'EXPRESS. Une utilisation incorrecte est susceptible de provoquer des blessures graves et des dommages. Conserver cette notice pendant toute la durée de vie du produit.

 **dixneuf**



94, Rue Nationale
49740 LA ROMAGNE
FRANCE

Tél +33 (0)2 41 70 30 62
contact@dixneuf.com

Made in China

dixneuf.com

TECH'EXPRESS

Aspirateur sur batterie pour cendres froides et de granulés

CARACTÉRISTIQUES DU PRODUIT

Conçu pour aspirer les cendres froides, TECH'EXPRESS permet de nettoyer la chambre de combustion et la grille en toute sécurité.

Flexible en métal avec
gaine extérieure en PVC

• 100 cm



Non adapté :

- au nettoyage des chaudières et des poêles à pétrole/fioul
- à l'aspiration des poussières de plâtre et de ciment
- à l'aspiration de cendres chaudes

CONSIGNES GÉNÉRALES DE SÉCURITÉ

- **Ne JAMAIS aspirer de cendres chaudes, incandescentes au risque d'endommager définitivement l'aspirateur**
- Ne pas aspirer de liquides ou de poussières, l'aspirateur étant destiné uniquement aux cendres et résidus de granulés.
- Ne pas aspirer la suie
- Ne pas aspirer de substances inflammables
- Ne pas utiliser l'aspirateur sans la cuve ni le filtre HEPA.
- Aspirer au maximum 2 kg de cendres au cours de l'opération de nettoyage.
- Toujours laisser un lit de cendres dans le foyer pour le prochain allumage.
- Ne manipuler pas l'appareil ni le chargeur avec les mains humides.
- Éteindre l'aspirateur avant de retirer la batterie.
- Nettoyer le couvercle du logement du moteur avec un chiffon sec.
- Conserver l'appareil dans un endroit sec et protégé des intempéries.
- Ne pas laisser à la portée des enfants ou personnes dont les capacités physiques, sensorielles ou mentales sont limitées.
- Tenir vos cheveux, vos vêtements amples et toutes les parties de votre corps éloignés des ouvertures et des pièces mobiles.

⚠ Si l'appareil ne fonctionne pas correctement, a reçu un coup intense, est tombé, a été endommagé, laissé dehors ou est tombé dans l'eau, ne pas l'utiliser et contacter le service d'assistance.

- Cet appareil n'a pas été conçu pour être utilisé par des personnes (y compris des enfants) dont les capacités physiques, sensorielles ou mentales sont limitées ou qui ne disposent pas de l'expérience ni des connaissances nécessaires, à moins qu'elles ne soient assistées ou formées à l'utilisation de l'appareil par une personne responsable de leur sécurité.
- Cet appareil n'est pas un jouet et ne doit donc pas être utilisé comme tel. Une attention particulière est nécessaire lors de son utilisation par ou à proximité de jeunes enfants. Il convient de surveiller les enfants pour s'assurer qu'ils ne jouent pas avec l'appareil.

TECH'EXPRESS

Aspirateur sur batterie pour cendres froides et de granulés

CONSIGNES DE SÉCURITÉ DE LA BATTERIE

- Ne pas démonter, ouvrir, faire tomber, écraser, plier, déformer, perforer ni déchirer.
- Ne pas modifier ni remanier la batterie, tenter d'y insérer des objets étrangers, l'immerger ou l'exposer à l'eau ou à d'autres liquides, ni à une flamme, à une chaleur excessive (y compris les fers à souder), ni la mettre au four à micro-ondes.
- Charger la batterie uniquement avec le chargeur dédié ou modèle équivalent de même tension et puissance.
- Ne pas court-circuiter la batterie ni laisser des objets métalliques ou conducteurs entrer en contact simultanément avec ses deux bornes.
- En cas d'usure, jeter la batterie usagée rapidement dans un point de collecte dédié.
- Une utilisation incorrecte de la batterie peut entraîner un incendie, une explosion ou d'autres dangers.
- Ne pas charger ni utiliser la batterie dans des atmosphères explosives, par exemple en présence de liquides, de gaz ou de poussières inflammables. L'insertion ou le retrait de la batterie du chargeur peut enflammer les poussières ou les fumées.
- En cas de contact du contenu de la batterie avec la peau, laver immédiatement la zone à l'eau et au savon doux. En cas de contact avec les yeux, rincer abondamment à l'eau pendant trois minutes ou jusqu'à disparition de l'irritation. Si nécessaire, consulter un médecin. L'électrolyte de la batterie est composé d'un mélange de carbonates organiques liquides et de sels de lithium.
- Risque de brûlure. Le liquide de la batterie peut être inflammable au contact d'une étincelle ou d'une flamme. Ne pas incinérer la batterie même si elle est gravement endommagée ou complètement usée. Les batteries peuvent exploser en cas d'incendie. La combustion des batteries lithium-ion produit des fumées et des substances toxiques.

CONSIGNES DE SÉCURITÉ DU CHARGEUR







⚠ Si le câble d'alimentation est endommagé, il doit être remplacé par le fabricant, par son service d'assistance ou par une personne qualifiée. Si l'appareil ne fonctionne pas correctement, a reçu un coup intense, est tombé, a été endommagé, laissé dehors ou est tombé dans l'eau, ne pas l'utiliser et contacter le service d'assistance.

- Avant d'utiliser le chargeur de batterie, lire toutes les instructions et les avertissements figurant sur le chargeur et sur le produit utilisant la batterie. ATTENTION : Pour réduire les risques de blessure, utiliser ce chargeur uniquement avec ce produit. L'utilisation du chargeur pour d'autres équipements peuvent causer des blessures ou des dommages matériels.
- Ne pas exposer le chargeur à la pluie ou à la neige.
- Pour réduire les risques d'endommagement de la prise et du cordon d'alimentation, tirez sur la prise plutôt que sur le cordon lorsque vous débranchez le chargeur.
- S'assurer que le cordon d'alimentation est placé de manière à ce qu'il ne soit pas piétiné, qu'il ne risque pas de faire trébucher ou qu'il ne subisse aucune autre contrainte ou dommage.
- Utiliser une rallonge que si cela est absolument nécessaire. L'utilisation d'une rallonge inadaptée peut entraîner un risque d'incendie, d'électrocution ou de choc électrique.
- Utiliser uniquement le chargeur fourni pour charger la batterie de votre aspirateur Tech'Express. L'utilisation de tout autre chargeur pourrait endommager la batterie ou créer une situation dangereuse.
- Utiliser qu'un seul chargeur à la fois.
- Ne pas ouvrir le chargeur. Il ne contient aucune pièce réparable par l'utilisateur. Contactez le revendeur de votre aspirateur pour précéder au SAV en cas de dysfonctionnement.
- **Débrancher le chargeur après utilisation.**

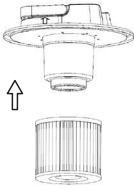
TECH'EXPRESS

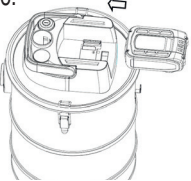
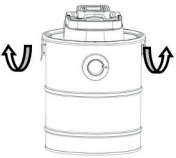
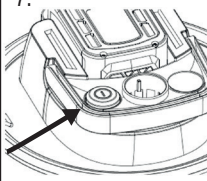
Aspirateur sur batterie pour cendres froides et de granulés

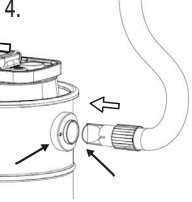
INSTRUCTIONS D'UTILISATION

1. 	Avant de mettre l'appareil en marche, assurez-vous que le filtre HEPA soit bien installé (sous le bloc moteur).	5. 	Insérez l'embout en aluminium.
2. 	Enveloppez le filtre avec le préfiltre bleu.	6. 	Installez la batterie : faites-la glisser en poussant jusqu'à la butée.
3. 	Positionnez le bloc moteur sur la cuve, refermez les clips métalliques.	7. 	Mettez l'appareil en marche : appuyez sur le bouton marche/arrêt  Appuyez de nouveau sur le bouton marche/arrêt pour éteindre l'aspirateur.
4. 	Insérez le tuyau : l'encoche (du tuyau) doit être alignée avec le triangle (sur la cuve).	8. 	Retirez la batterie : tout en appuyant sur le bouton orange de la batterie, faites-la glisser en tirant vers vous. Pensez à charger la batterie après chaque utilisation pour qu'elle soit chargée pour la prochaine utilisation. Pour la mise en charge : insérez la prise jack du chargeur dans la prise femelle de la batterie

INFORMATION RELATIVE À LA BATTERIE

La batterie est équipée de voyant lumineux vous indiquant le niveau de charge (4 voyants) : appuyez sur le bouton orange situé au-dessus de la batterie. Après une charge complète (4h environ), vous disposez de 18 min d'utilisation. Débranchez le chargeur et la batterie une fois celle-ci chargée.



Retrait et mise au rebut des batteries :

Ce produit utilise une batterie lithium-ion rechargeable et recyclable. Lorsque la batterie ne tient plus la charge, retirez-la de l'aspirateur et recyclez-la. Il est interdit de les incinérer ou de les composter.

1. Avant la mise au rebut, allumez l'aspirateur et laissez-le allumé jusqu'à l'arrêt complet du moteur afin de garantir la décharge complète de la batterie.
2. Déposez la batterie à la déchèterie ou point de collecte spécifique pour batterie rechargeable.

FONCTION SOUFLERIE

Afin de regrouper les cendres ou résidus de granulés, ou pour assurer un nettoyage complet du filtre, du bloc moteur et du fût (à l'extérieur de l'habitation), vous pouvez utiliser la fonction soufflerie.

Branchez le flexible dans l'orifice situé au-dessus du bloc moteur. Appuyez sur le bouton de mise en marche pour actionner la fonction soufflerie. Après utilisation, appuyez de nouveau sur le bouton d'alimentation pour arrêter.

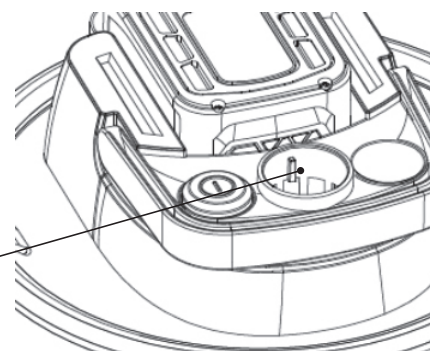







TECH'EXPRESS

Aspirateur sur batterie pour cendres froides et de granulés

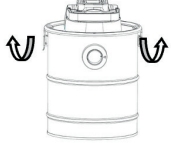
CONSEILS D'ENTRETIEN

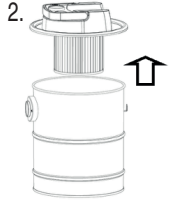





Nettoyer l'aspirateur, le filtre HEPA et le préfiltre après chaque utilisation.

Il est conseillé de dépoussiérer l'aspirateur, le filtre et le préfiltre à l'extérieur de l'habitation.

1. 	Retirez la batterie. Ouvrez le bac à poussière, en soulevant les clips métalliques	4. 	Videz le bac à poussière. N'hésitez pas à verser les cendres dans le jardin : elles sont riches en calcium et en sels minéraux.
2. 	Retirez le bloc moteur.	5. 	Nettoyez le filtre et le préfiltre en les secouant pour enlever les cendres. Vérifiez que le filtre et le préfiltre soient en bon état. Remplacez-les s'ils sont endommagés
3. 	Retirez le préfiltre, puis le filtre en tirant énergiquement.	6. 	Réinstallez le filtre sous le bloc moteur en exerçant une pression. Enfillez le pré-titre bleu. Refermez le bloc moteur, en abaissant les clips métalliques.

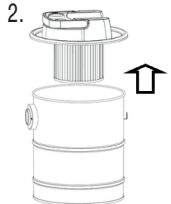
NETTOYAGE DU FILTRE ET PRÉFILTRE :

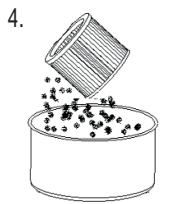

En cas de diminution de la puissance d'aspiration : vérifier l'état du filtre et préfiltre.

1. 	Retirez la batterie. Ouvrez le bac à poussière, en soulevant les clips métalliques		Passez le filtre et le préfiltre sous l'eau à température ambiante sous un faible jet d'eau. Utilisez un pinceau souple pour ôter les cendres les plus tenaces. N'utilisez pas d'eau chaude afin de ne pas les déformer. Ne pas utiliser de détergent.
2. 	Retirez le bloc moteur.		
3. 	Retirez le préfiltre, puis le filtre en tirant énergiquement.	6.	Après avoir nettoyé le filtre et le préfiltre, vérifiez qu'ils soient en bon état. S'ils sont endommagés ou cassés, remplacez-les par de nouveaux.
4. 	Nettoyez le filtre et le préfiltre en les secouant pour enlever les cendres.	7. 	Réinstallez le filtre sous le bloc moteur en exerçant une pression. Enfillez le pré-titre bleu. Refermez le bloc moteur, en abaissant les clips métalliques.

TECH'EXPRESS

Aspirateur sur batterie pour cendres froides et de granulés

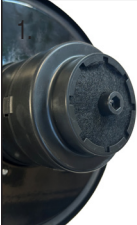
NETTOYAGE DU FILTRE NOIR SUPPLEMENTAIRE

	<p>Avant de réinstaller le filtre sous le bloc moteur. Veuillez vérifier l'état du filtre noir supplémentaire :</p>
<p>2.</p> 	<p>S'il est encrassé, tapotez-le pour enlever les cendres :</p>
<p>3.</p>	<p>Vous pouvez également le passer sous l'eau froide. Laissez bien sécher à l'air libre avant de le réinstaller. Veillez à ce qu'il soit bien positionné sous les crans.</p>

TECH'EXPRESS

Aspirateur sur batterie pour cendres froides et de granulés

RÉSOLUTION DES DYSFONCTIONNEMENTS :

Avant de contacter notre service après-vente, veuillez vérifier les points suivants :

Problème	Causes possibles	Conseils
L'aspirateur ne s'allume pas	<ul style="list-style-type: none">- L'aspirateur n'est pas allumé- La batterie n'est pas installée ou mal installée.- La batterie est déchargée : vérifiez l'indicateur lumineux (Led bleue de 1 à 4).- La batterie est endommagée.	<ul style="list-style-type: none">- Mettez l'appareil sous tension en appuyant sur le bouton d'alimentation ⓘ- Faites glisser la batterie sur le bloc moteur en poussant jusqu'à la butée.- Chargez la batterie avec le chargeur fourni (4h sont nécessaires pour une charge complète)- Remplacez par une batterie neuve 18V (réf. 042 AAC7.BAT)
La puissance d'aspiration est plus faible	<ul style="list-style-type: none">- Tuyau, filtre ou cuve peuvent être obstrués- Le filtre HEPA et/ou préfiltre sont sales et doivent être nettoyés.- La cuve est mal positionnée	<ul style="list-style-type: none">- Vérifiez s'il n'y a pas une cendre ou un résidu de coincer dans le tuyau, le manchon, cuve ou filtre. Retirez l'obstruction.- Nettoyez le filtre HEPA et préfiltre en suivant les instructions du § précédent.- Repositionnez le bloc moteur sur la cuve et refermez avec les clips métalliques

GARANTIE

TECH'EXPRESS est garanti 2 ans à compter de la date d'achat (preuve d'achat à conserver)

Sont exclus les défauts liés :

- à un stockage défectueux
- à une manipulation incorrecte
- au non respect des conseils d'utilisation, notamment l'aspiration de cendres encore chaudes
- à des coups ou des rayures

Cet aspirateur est destiné à un usage domestique exclusivement.

CONSIGNES GÉNÉRALES



Garder les enfants éloignés. L'utilisation de ce produit est interdite aux enfants et adolescents.

Il est conseillé de surveiller les enfants pour s'assurer qu'ils ne jouent pas avec le produit.

Ne jamais laisser le produit sans surveillance.



Points de collecte sur www.quefairede mesdechets.fr
Privilégiez la réparation ou le don de votre appareil !

CERTIFICAT DE CONFORMITÉ

<p>Le soussigné, représentant légal de :</p> <p>Dixneuf 94, rue Nationale 49740 LA ROMAGNE (France)</p> <p>Déclare que le produit suivant :</p> <p>Description :</p> <ul style="list-style-type: none">- Aspirateur à cendres sur batterie- Code article : 042.AAC7- Marque commerciale : Dixneuf - TECH'EXPRESS	<p>Est en conformité avec les normes ou documents normalisés suivants :</p> <p>Norme EN 55014-1:2021 Norme EN 55014-2:2021 Norme 61000-3-2:2019+A1:2021+A2:2024 Norme 61000-3-3:2013+A1:2019+A2:2021 Norme 62233:2008 Norme 60335-2-2:2023+A11:2023 Norme 60335-1:2012+A11:2014+A13:2017 +A1:2019+A14:2019+A2:2019 +A15:2021+A16:2023</p> <p>Conforme à la réglementation UN38.3</p>	<p>La Romagne, le 19 décembre 2025 Raphaële Lucas, Présidente</p>
---	--	---